 Instrucțiuni de utilizare și întreținere  
a jaluzelelor pentru exterior (de fațadă)  
în sistemul **SZF SKYFLOW**

***Informațiile cuprinse în documentație sunt protejate în conformitate cu legislația în vigoare din Republica Polonă, în special legea din data de 4 februarie 1994 privind drepturile de autor și drepturile conexe (text unitar M. O. din 2021 poz. 1062), precum și în conformitate cu prevederile legislației Uniunii Europene, în special Directiva 2001/29/CE a Parlamentului European și al Consiliului din 22 mai 2001 privind armonizarea anumitor aspecte ale dreptului de autor și a drepturilor conexe în societatea informațională (J.O. UE. 2001, L 167, p.10 cu modificările ulterioare). Orice descărcare și multiplicare cu scopul de diseminare integrală sau parțială a documentației fără acordul Aluprof SA. este ilegală și va avea drept consecință tragerea la răspundere penală și civilă.***

# INSTRUCȚIUNI DE UTILIZARE ȘI ÎNTREȚINERE A JALUZELELOR PENTRU EXTERIOR (DE FAȚADĂ) ÎN SISTEMUL SZF SkyFlow

## CUPRINS

<b>1. INTRODUCERE</b>	<b>4</b>
1.1. Explicarea definițiilor și simbolurilor	4
1.2. Informații generale	4
<b>2. CONDIȚII DE SIGURANȚĂ</b>	<b>5</b>
<b>3. INFORMAȚII DESPRE PRODUS</b>	<b>5</b>
3.1. Parametri tehnici de control	6
<b>4. UTILIZAREA ȘI ÎNTREȚINEREA</b>	<b>6</b>
4.1. Utilizarea	6
4.2. Operarea	8
4.2.1. Control manual	9
4.2.2. Control electric	9
<b>5. ÎNTREȚINEREA ȘI REPARAȚIILE</b>	<b>10</b>
5.1. Întreținerea	11
5.2. reparațiile	12
5.3. Inspecțiile tehnice	12
<b>6. PERICOLE</b>	<b>13</b>
<b>7. DEMONTAREA ȘI ELIMINAREA PRODUSULUI</b>	<b>13</b>
<b>8. MARCAREA PRODUSULUI</b>	<b>13</b>
<b>9. INSTRUCȚIUNI DE MONTAJ</b>	<b>14</b>
9.1. Instrucțiuni de instalare pentru jaluzele venețiene în sistemul aplicat SZF/A	14
9.2. Instrucțiuni de instalare pentru jaluzele venețiene în sistemul aplicat tencuibil SZF/P SkyFlow	14
9.3. Instrucțiuni de instalare pentru jaluzele exterioare în sistem autoportant SZF / S	14
9.4. Instrucțiuni de instalare pentru jaluzele venețiene în sistemul aplicat tencuibil SZF/BX1 SkyFlow	14

## Instrucțiuni de siguranță importante.

### AVERTISMENT!

**Respectarea acestor instrucțiuni este importantă pentru siguranța persoanelor. Păstrați aceste instrucțiuni.**

Dacă instrucțiunile conțin noțiuni de neînțeles sau dacă există îndoieli în interpretarea lor, vă recomandăm să contactați producătorul înainte de instalarea sau utilizarea jaluzelelor.

# INSTRUCȚIUNI DE UTILIZARE ȘI ÎNTREȚINERE A JALUZELELOR PENTRU EXTERIOR (DE FAȚADĂ) ÎN SISTEMUL SZF SkyFlow

## 1. INTRODUCERE

Toate produsele fabricate de Aluprof au fost proiectate respectând cele mai înalte standarde, ținând cont de funcționalitatea, estetica și confortul de utilizare. Munca proiectanților se bazează pe cunoștințe de ultimă oră în domeniul proiectării, iar persoanele responsabile de producție beneficiază de cele mai noi cunoștințe în domeniul tehnologiei de fabricație, ceea ce garantează siguranța utilizării produselor.



### 1.1. Explicarea definițiilor și simbolurilor

**Producător** - orice producător care comercializează produse sub nume sau marca proprie. Jaluzeaua venețiană este un produs. Aluprof este un producător.

**Furnizor** - înseamnă o persoană fizică sau juridică care pune la dispoziție pe piață un produs al altui producător. Furnizorul poate fi și montatorul produsului.

**Utilizatorul produsului** - persoana care utilizează produsul instalat.

Aceste instrucțiuni conțin informații speciale, specificate prin simbol grafic, care trebuie citite cu atenție.

Pictogramă	Semnificația	Descriere
	INFORMAȚIE	Simbol care indică informații importante care trebuie citite. Nu înseamnă situații dăunătoare sau periculoase pentru oameni și produs.
	ATENȚIE	Indicarea unei situații care poate cauza deteriorarea produsului.
	AVERTISMENT	Marcarea tuturor informațiilor asociate cu subiectul securității, a căror nerespectare reprezintă un pericol pentru sănătatea sau viața persoanelor.
	PERICOL	Indicarea unei situații legate de apariția unei amenințări la adresa sănătății sau a vieții prin electrocutare.
	INFORMAȚIE	Semn care indică că produsul nu poate fi eliminat împreună cu deșeurile municipale mixte.

### 1.2. Informații generale

Condițiile de livrare reglementează toate relațiile dintre furnizor și destinatar. Condițiile stabilesc limitele răspunderii și exclud consecințele pierderilor. Furnizorul, pe baza condițiilor generale de livrare, nu este responsabil pentru pierderile rezultate din nerespectarea prezentelor instrucțiuni, cu excepția defectelor imputabile furnizorului

 Aluprof SA nu este răspunzătoare pentru daunele rezultate din nerespectarea instrucțiunilor cuprinse în această documentație și își rezervă dreptul de a introduce modificări în aceasta.

Lucrăm constant la îmbunătățirea produsului și la creșterea calității serviciilor și a siguranței de utilizare.

 Aceste instrucțiuni sunt destinate utilizatorilor jaluzelei pentru exterior și ar trebui citite înainte de primul rulaj al jaluzelei. Aceasta conține informații necesare care garantează utilizarea și întreținerea în condiții de siguranță a jaluzelelor. Instrucțiunile trebuie păstrate întreaga perioadă de utilizare a jaluzelelor. Dacă vindeți jaluzelele, vă rugăm să transmiteți instrucțiunile împreună cu acestea.

 Instrucțiunile de utilizare și întreținere sunt furnizate împreună cu instrucțiunile de programare.

 Proprietarul jaluzelelor este obligat să informeze alți utilizatori cu privire la informațiile cuprinse în aceste instrucțiuni și să-i instruiască despre modul de utilizare a produsului în conformitate cu instrucțiunile.

• Producătorul nu își asumă nici o răspundere pentru daunele rezultate în urma unei funcționări necorespunzătoare, precum și rezultatul unei întrețineri precare.

 • Orice pagube cauzate de o forță majoră, cauzate de condițiile meteorologice speciale sau de uzura naturală nu pot fi reclamate.

• Producătorul nu este responsabil pentru modificările sau rectificările făcute la structura produsului și instalarea de elemente suplimentare care nu au fost furnizate de producător.

# INSTRUCȚIUNI DE UTILIZARE ȘI ÎNTREȚINERE A JALUZELELOR PENTRU EXTERIOR (DE FAȚADĂ) ÎN SISTEMUL SZF SkyFlow

## 2. CONDIȚII DE SIGURANȚĂ

Respectarea condițiilor prezentate mai jos este necesară pentru a asigura siguranța utilizatorului și funcționarea jaluzelelor. Condițiile se aplică locului și modului în care sunt utilizate jaluzelele.



Jaluzelele nu trebuie utilizate dacă se constată că firele electrice sunt deteriorate.



Trebuie respectate condiții speciale de siguranță pentru copiii mici și persoanele cu dizabilități. Este responsabilitatea persoanelor care au grijă de copii să urmeze instrucțiunile de siguranță furnizate de producător.



Ar trebui să să fiți foarte precauți și să respectați condițiile de siguranță atunci când jaluzelele acționează asupra altor obiecte sau dispozitive.



În cazul unor jaluzele care poate fi acționate dintr-un loc care nu se află în câmpul vizual al produsului, utilizatorul ar trebui să ia măsuri organizatorice adecvate în zona jaluzelelor, pentru a evita deteriorarea acestora în timpul pornirii.



Este interzisă atingerea pieselor mobile în timpul funcționării jaluzelelor, deoarece prezintă un risc pentru sănătate și poate provoca deteriorarea produsului.



Este interzisă îndepărtarea protecțiilor unității de acționare, protecțiile trebuie fixate astfel încât îndepărtarea lor să fie posibilă numai cu utilizarea sculelor.



Dacă jaluzeaua este echipată cu dispozitive electrice suplimentare autonome (de ex. senzor de vânt, soare, ploaie), urmați regulile descrise în manualul atașat dispozitivului.



Produsul poate fi instalat pe o fereastră, ușă, perete cortină sau fațadă la o distanță de cel mult 0,5 m.

## 3. INFORMAȚII DESPRE PRODUS

**Jaluzeaua** (jaluzeaua pentru exterior) Aluprof este destinată utilizării în construcții pentru a asigura intimitatea și protecția solară externă ca acoperire suplimentară a deschiderii clădirii (de ex. fereastră, ușă), folosită în clădiri rezidențiale, publice sau de producție, care sunt în construcție, precum și în cele existente. Lamelele jaluzelei sunt realizate din tablă de aluminiu de înaltă calitate. Această tablă este vopsită pe ambele fețe în sistemul PE - Polyester. Materialul îndeplinește Standardele Europene ale European Coil Coating Association, care asigură rezistența la condițiile meteorologice o perioadă îndelungată de utilizare. Funcționarea lamelelor (coborâre/ridicare/rotire) are loc datorită controlului electric cu ajutorul unui comutator, a unui emițător radio sau a unui alt dispozitiv cu control automat, utilizând senzori precum senzori de ploaie, vânt sau soare.

Jaluzelele pentru exterior sunt o soluție modernă în domeniul sistemelor de umbră pentru ferestre și uși. Datorită structurii lor ușoare și simple, acestea sunt un produs care poate fi utilizat în aproape orice tip de construcție. În ciuda dimensiunilor mari care pot fi atinse, jaluzeaua creează impresia unui produs delicat, respectiv, poate fi o completare perfectă pentru clădirile de lux.

Cele mai importante caracteristici ale jaluzelelor pentru exterior includ:

- instalarea și utilizarea ușoară,
- ajustarea lină a accesului luminii din exterior datorită posibilității de rotire a lamelelor în intervalul 90 ° și 180 °,
- limitarea transferului de căldură în interior, menținând circulația aerului,
- reducerea notabilă a nivelului de zgomot,
- protejează interiorul împotriva privirilor nedorite,
- două tipuri de lamele: C 80 cu margini pliate pentru o durabilitate mai bună, în timp ce lamelele Z 90 oferă mai multă umbră,
- controlul jaluzelelor cu motoare electrice,
- funcționare deplină cu sistemele de automatizare inteligente.

# INSTRUCȚIUNI DE UTILIZARE ȘI ÎNTREȚINERE A JALUZELELOR PENTRU EXTERIOR (DE FAȚADĂ) ÎN SISTEMUL SZF SkyFlow

## 3.1. Parametri tehnici de control

Parametrii depind de dimensiunile jaluzelelor și tipul specific de motor și de tipul de comandă. Specificațiile complete sunt disponibile pe site-ul producătorului.

Parametri tehnici de control			
Lungimea totală a servomotorului	229 - 289 [mm]	Tensiunea de alimentare	230 [V AC]
Cuplul	6 ÷ 20 [Nm]	Frecvență	50 [Hz]
Numărul de ture	24 lub 26 [min <sup>-1</sup> ]	Temperatura de Operare	-20 ÷ + 70 [°C]
Timpe de lucru	4 ÷ 6 [min]	Grad de protecție	IP 44, IP 54
Curentul nominal al unității de acționare	0,4 ÷ 1 [A]	Lungimea cablului cu mufă	0,8 [m]
Consum de energie	90 ÷ 230 [W]	Secțiunea transversală a cablului	3 x 0,75 sau 4 x 0,75

Parametri tehnici de control	
Numărul de dispozitive (grupuri) operate	1 ÷ 15
Aria de acoperire în teren deschis	200 [m]
Aria de acoperire în interior	30 [m]

## 4. UTILIZAREA ȘI ÎNTREȚINEREA

Jaluzeaua și componentele ei au fost proiectate astfel încât nici o parte din aceasta să nu fie deformată permanent în timpul utilizării normale.

Verificați periodic starea vizuală a jaluzelei. Dacă se constată defecte, nu rulați jaluzeaua. În acest caz, vă recomandăm să contactați furnizorul sau reprezentantul autorizat al acestuia.



Utilizarea unei jaluzele deteriorate sau incomplete și reparațiile neautorizate pot cauza o amenințare la adresa sănătății și a vieții și poate duce la pierderea dreptului de garanție.



Jaluzeaua este acționată de o unitate electrică, prin urmare nu poate fi ridicată sau coborâtă în absența tensiunii electrice. Din acest motiv, se recomandă o protecție suplimentară a sursei de alimentare, mai ales în zonele cu întreruperi frecvente de alimentare cu energie.

### 4.1. Utilizarea

În timpul utilizării jaluzelei, acordați atenție asupra următoarelor recomandări, a căror nerespectare poate deteriora jaluzeaua:

- motorul jaluzelei este conceput să funcționeze în mod intermitent pentru o utilizare de scurtă durată și este echipat cu un întrerupător termic care oprește unitatea atunci când motorul este suprasolicitat. Funcționarea continuă a jaluzelei nu poate depăși 4 minute, iar jaluzeaua este gata de utilizare din nou după răcirea sistemului de protecție (aprox. 15 min.),
- jaluzeaua poate fi utilizată până la maxim 50 de cicluri de deschidere și închidere pe zi,
- când închideți jaluzeaua, asigurați-vă că nu există persoane sau obiecte în zona de coborâre a lamelelor,
- aflarea în linia de mișcare a jaluzelei ar trebui să aibă loc numai atunci când jaluzeaua este complet deschisă (ridicată) și atunci când jaluzeaua este oprită,
- lamelele trebuie curățate de impuritățile minore care pot deteriora învelișul de lac al covorului în timpul ridicării,
- nu deschideți jaluzelele în cazul unui strat gros de gheață deșus pe covor,
- în timpul ninsorilor preconizate sau al înghețurilor severe, se recomandă oprirea temporizatoarelor automate și acționarea manuală a jaluzelelor,
- în caz de rafale puternice de vânt (a se vedea tabelul de la punctul 4.2. Utilizare), se recomandă ridicarea imediată completă a jaluzelelor,
- Acordați atenție stării tehnice a cablului jaluzelei (benzile de legătură),
- evitați contactul jaluzelei cu obiecte fierbinți (de ex. încălzitoare, sobe, fier de călcat),
- nu efectuați nici o modificare la mecanismele și construcția jaluzelei.
- în cazul unei defecțiuni a sistemului de suspendare al jaluzelei, covorul trebuie adus în stare de repaus și păstrat în siguranță în această poziție până la sosirea echipei de service.



Asigurați-vă că ferestrele care se deschid spre exterior sunt închise atunci când jaluzeaua este acționată.

Utilizarea necorespunzătoare a jaluzelei poate duce la:

- punerea în pericol a utilizatorilor
- riscul de deteriorare a produsului,
- reducerea sau pierderea completă a funcționalității produsului,
- afectează negativ estetica produsului și chiar întreaga clădire.



Jaluzeaua poate funcționa doar ca protecție solară, control al accesului luminii sau protecție împotriva privirilor nedorite.

# INSTRUCȚIUNI DE UTILIZARE ȘI ÎNTREȚINERE A JALUZELELOR PENTRU EXTERIOR (DE FAȚADĂ) ÎN SISTEMUL SZF SkyFlow

Îndrumări de bază și sfaturi legate de utilizarea în siguranță a jaluzelei:

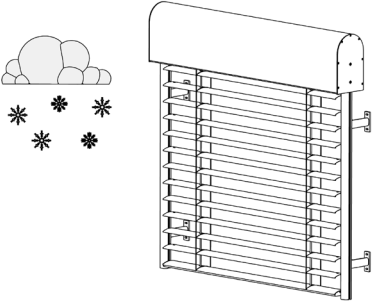
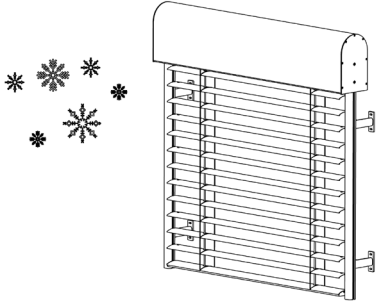
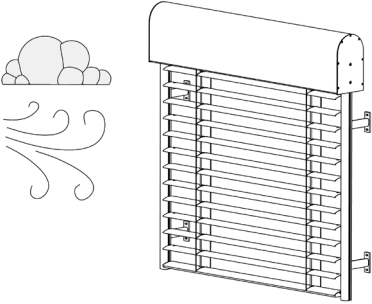
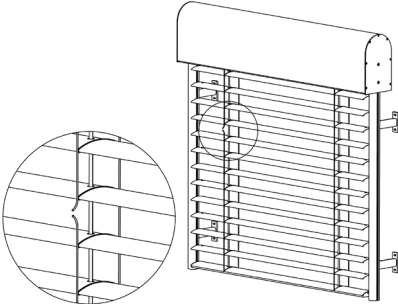
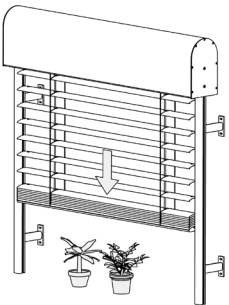
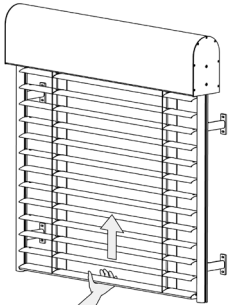
Procedarea pe timp de iarnă	Accesul la elementele de operare a jaluzelei
	
<p>Dacă există riscul de înghețare a jaluzelelor, automatizarea trebuie oprită obligatoriu.</p> <p><b>i</b> Dacă unitatea de acționare a jaluzelei este echipată cu o protecție la suprasarcină sau un sistem de detectare a obstacolelor, nu este necesar să opriți automatizarea.</p>	<p>În timpul înghețurilor și al ninsurilor, jaluzelele pot îngheța. În acest caz, nu încercați să deschideți sau să închideți jaluzelele. Jaluzelele pot fi rulate numai după îndepărtarea gheții.</p> <p><b>Δ</b> Rularea jaluzelei în timpul înghețului o poate deteriora.</p>
Rularea jaluzelei în timpul unui vânt puternic	Starea tehnică a materialului textil al jaluzelelor
	
<p>În cazul unui vânt puternic fereastra trebuie închisă. În timpul absenței dvs., asigurați-vă că nu există riscul de apariție a curenților de aer.</p> <p><b>Δ</b> Jaluzeaua coborâtă, cu fereastra deschisă, poate să nu suporte sarcina vântului.</p> <p><b>i</b> Clasa de sarcină a vântului specificată este garantată numai cu fereastra închisă.</p>	<p>Acordați atenție asupra stării tehnice a cablului de legătură.</p> <p><b>Δ</b> Deteriorarea cablului de legătură poate duce la căderea lamelei și distrugerea elementelor jaluzelei.</p>
Zona de lucru a jaluzelei	Operarea necorespunzătoare a jaluzelei
	
<p>În zona de lucru a jaluzelei nu trebuie să existe obiecte sau persoane care să împiedice funcționarea acesteia. Dacă jaluzeaua atinge un obstacol, mai întâi ridicați ușor covorul și apoi îndepărtați obstacolul.</p> <p><b>Δ</b> Acoperirea sau blocarea zonei de lucru a jaluzelei poate provoca deteriorarea produsului.</p>	<p>Este interzisă tragerea cu forță a jaluzelei cu mâinile sau cu orice alt instrument.</p> <p><b>Δ</b> Orice încercare de ridicare sau coborâre manuală a jaluzelelor duce la funcționarea greșită a jaluzelei sau la deteriorarea acesteia.</p>

## INSTRUCȚIUNI DE UTILIZARE ȘI ÎNTREȚINERE A JALUZELEOR PENTRU EXTERIOR (DE FAȚADĂ) ÎN SISTEMUL SZF SkyFlow

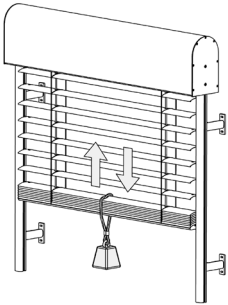
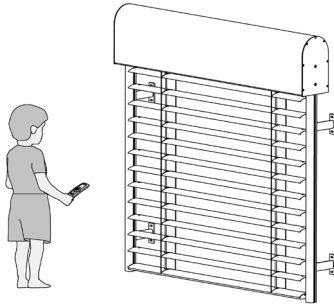
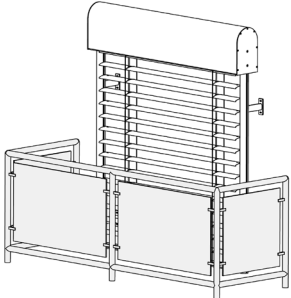
Manevrarea jaluzelei contrar scopului intenționat	Accesul la elementele de operare a jaluzelei
	
<p>Nu aplicați pe jaluzeaua o sarcină suplimentară.</p> <p><b>⚠</b> Încercarea de aplicare a unei sarcini suplimentare pe jaluzeaua poate duce nemijlocit la distrugerea ei.</p>	<p>Este interzis copiilor să se joace cu telecomanda sau cu comutatorul care acționează jaluzeaua.</p> <p>Nu lăsați telecomanda la îndemâna copiilor.</p> <p>Doar adulții ar trebui să poată controla jaluzeaua.</p>
Jaluzeaua cu acționare electrică aplicată deasupra balconului sau ușii de terasă	
	<p>Dacă jaluzeaua instalată deasupra ușii de la balcon sau terasă este singura „deschidere” prin care are loc accesul la balcon sau terasă, există riscul potențial de „închidere/blocare” a persoanei care se află pe balcon sau terasă.</p> <p><b>⚠</b> Opriiți automatizarea.</p>

### 4.2. Operarea

Utilizarea jaluzelei este posibilă numai datorită utilizării unui servomotor electric montat în produs

În cazul utilizării unui temporizator, se recomandă utilizarea automatizării complete pentru vânt și îngheț. Dacă nu există un modul de control al înghețului, sistemul trebuie oprit pe perioada iernii.

**⚠** Lamelele jaluzelei trebuie ridicate și coborâte până la capetele lor de cursă finale pentru a preveni deteriorarea.

**i** Pozițiile finale ale unității au fost stabilite de producător și, dacă trebuie să le schimbați, urmați instrucțiunile de programare furnizate.

**⚠** Jaluzelele trebuie ridicate complet și retrase în casetă (poziția limită superioară) atunci când vântul depășește viteza admisă într-o anumită clasă de rezistență la sarcina generată de vânt. De asemenea, este recomandat să reacționați personal într-o astfel de situație, în ciuda automatizării instalate sub forma unui senzor de vânt.

Clasificarea rezistenței la sarcina vântului conform EN 13659	Viteză sigură a vântului	
	[m/s]	[km/h]
1	< 8,9	< 32,2
2	< 10,6	< 38,1
3	< 12,6	< 45,5
4	< 16,5	< 59,4
5	< 20,8	< 74,8
6	< 25,3	< 91,1

Informații despre clasa de rezistență la sarcina vântului a unei anumite jaluzele pot fi găsite pe eticheta CE și pe Declarația de performanță (DoP) livrată împreună cu produsul.

**⚠** În zona de lucru a jaluzelei nu trebuie să existe obiecte sau persoane care să împiedice funcționarea acesteia.

# INSTRUCȚIUNI DE UTILIZARE ȘI ÎNTREȚINERE A JALUZELELOR PENTRU EXTERIOR (DE FAȚADĂ) ÎN SISTEMUL SZF SkyFlow

## 4.2.1. Control manual

### Utilizarea jaluzelelor cu manivelă

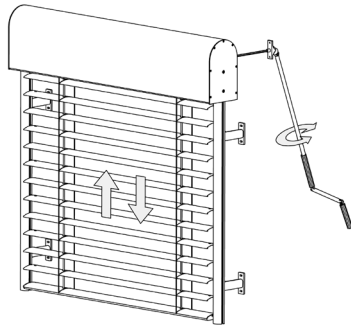

Pentru a ridica sau a coborî lamelele jaluzelelor, rotiți manivela în direcția corespunzătoare. Utilizarea mecanismului de ridicare a manivelei necesită o atenție și o intuiție deosebită, întrucât angrenajul folosit permite obținerea unor forțe mari care pot duce la deteriorarea elementelor jaluzelelor. Prin urmare, ar trebui să opriți rotirea manivelei atunci când simțiți rezistență la ridicare sau observați că lamela finală a jaluzelei s-a oprit în timpul coborârii. Chiar înainte de deschiderea sau închiderea completă a jaluzelei, încetiniți rotația manivelei.

**⚠** Cu jaluzeaua complet închisă sau deschisă, nu continuați să rotiți manivela.

**⚠** Evitați rotirea manivelei prea mult în lateral, acest lucru poate duce la creșterea rezistenței și la uzura prematură a acesteia.

## 4.2.2. Control electric

Controlul jaluzelei permite ridicarea, coborârea și rotirea lamelelor

Tipuri de sisteme de control:

- prin cablu – necesită o conexiune prin cablu între motorul jaluzelei și comutator. Operarea se face prin comutatoarele de perete,
- wireless (radio) - sursa de alimentare a motorului este conectată prin cablu, în timp ce funcționarea se face printr-o telecomandă sau un transmițător montat pe perete
- soluție „mixtă” - ambele metode de control sunt utilizate în mod interschimbabil, utilizatorul are un comutator la jaluzele și o telecomandă.

Dotări suplimentare de control posibile:

- senzori de vreme, de exemplu vânt, ploaie sau lumina soarelui, care schimbă în mod independent poziția jaluzelei ca răspuns la schimbările meteorologice
- Temporizatoare - deschiderea și închiderea jaluzelei programate la un moment specificat,
- auto-învățare adaptivă a sistemului, adică memorarea comportamentului zilnic al utilizatorului jaluzelei, și apoi redarea automată a programului creat,
- alimentarea jaluzelei cu energie solară - posibilitatea utilizării sistemului fotovoltaic ca sursă alternativă de energie,
- controlul jaluzelei folosind sistemul inteligent al clădirii - posibilitatea de a gestiona toate instalațiile și dispozitivele aparținând sistemului de pe orice dispozitiv mobil conectat la Internet - tabletă sau smartphone

**⚠** Dacă jaluzeaua este echipată cu dispozitive electrice suplimentare autonome (de ex. senzor de vânt, soare, ploaie), urmați regulile descrise în manualul atașat dispozitivelor menționate

Închiderea și deschiderea jaluzelei		Intervalul de rotație a lamelelor	
		<b>C 80</b> 	<b>Z 90</b> 
Indiferent de tipul și metoda de control utilizată, la coborârea jaluzelelor, lamelele sunt înclinate până la obținerea poziției inferioare dorite.	Pentru a coborî/ridica jaluzeaua, setați lamelele în poziția orizontală, apoi, din nou, folosind comutatorul, faceți ca jaluzeaua să se miște în sus.	Jaluzelele vă permit să reglați liber accesul la lumină datorită posibilității de a schimba unghiul lamelelor. În funcție de tipul lamelelor, unghiul poate fi 180° sau 90°.	
După deschiderea sau închiderea completă a jaluzelei, motorul va fi oprit automat printr-un limitator de cursă.			

**⚠** Jaluzelele echipate cu control automat pornesc automat, de aceea, trebuie să aveți grijă să nu existe nici o situație periculoasă.

## INSTRUCȚIUNI DE UTILIZARE ȘI ÎNTREȚINERE A JALUZELELOR PENTRU EXTERIOR (DE FAȚADĂ) ÎN SISTEMUL SZF SkyFlow

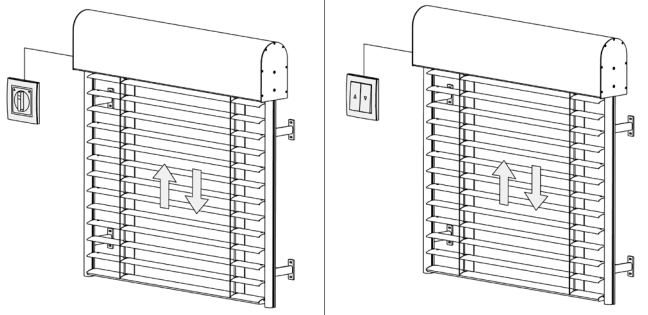
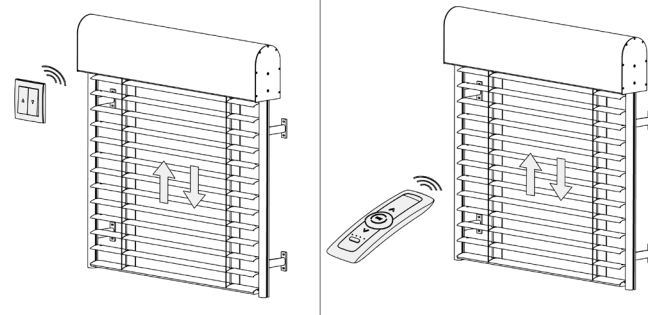
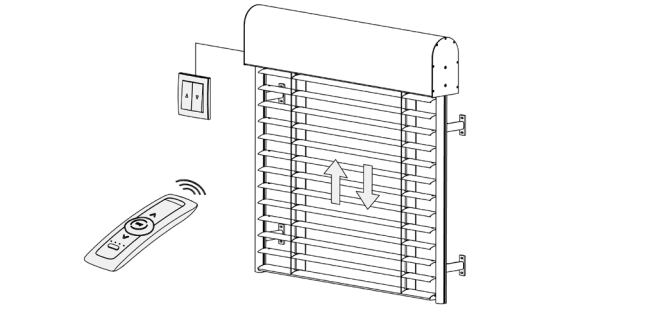
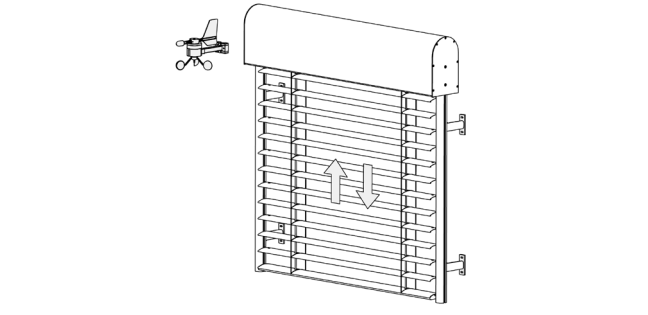
Utilizarea unui comutator rotativ sau cu cheie	Utilizarea unei telecomenzi sau a unui emițător montat pe perete
 <p>Jaluzeaua se mișcă și rotește lamelele în direcția selectată, după cum urmează: - rotirea butonului comutatorului rotativ (dreapta - stânga), - apăsarea tastei corespunzătoare a comutatorului (sus - jos).</p>	 <p>Jaluzeaua se mișcă în direcția selectată atunci când este apăsată tasta corespunzătoare (sus - jos). Puteți regla perfect poziția lamelor folosind funcția scroll de pe telecomandă.</p>
Utilizarea unui comutator și a unei telecomenzi	Utilizarea unui senzor meteo
 <p>Jaluzeaua se mișcă în direcția selectată atunci când apăsați tasta corespunzătoare de pe telecomandă sau de pe comutator (sus - jos).</p>	 <p>Jaluzeaua rulează automat și își schimbă poziția ca răspuns la schimbările meteorologice, fără a fi necesară intervenția utilizatorului. În funcție de situație, poate fi disponibil și controlul individual cu un comutator sau o telecomandă.</p>



În cazul în care jaluzeaua s-a oprit în timp ce motorul este încă în funcțiune, motorul ar trebui să fie oprit imediat apăsând butonul corespunzător de pe telecomandă, însă, în cazul întrerupătorului fără suport, eliberați tasta sau în cazul comutatorului cu suport, apăsați tasta care indică direcția opusă.

### 5. ÎNTREȚINEREA ȘI REPARAȚIILE

Un produs este considerat murdar atunci când are urme vizibile și de lungă durată, care pot fi rezultatul acumulării treptate a unor cantități mici de particule (de exemplu polen, praf) purtate de factorii atmosferici, cum ar fi vântul, ploaia, zăpada sau apa care se scurge sau picură.



Dacă murdăria nu este îndepărtată suficient de repede, patina poate fi dificil sau imposibil de îndepărtat din cauza pătrunderii unei părți a murdăriei în stratul superior de lac, de aceea se recomandă îndepărtarea imediată a murdăriei.

Substanțele și metodele care nu ar trebui deloc folosite în cazul întreținerii produsului sunt:

- orice pulbere, pastă sau lichid abraziv, bureți abrazivi, perii cu peri dure etc.,
- generatoare de abur sub presiune, mașini de spălat sub înaltă presiune,
- produse chimice organice: acetonă, benzină, benzen, cetone, păcură, kerosen, percloretilenă, terebentină, toluen, tricloretilenă, petrol, tetrahidrofuran (THF), acetat de etil, peroxid de hidrogen etc.,
- produse chimice anorganice: amoniac, acid azotic, acid sulfuric, acid acetic, acid clorhidric, sodă, leșie de sodă caustică, sodă caustică, înălbitor etc.,
- produse de curățenie de casă pregătite acasă.

Murdăria greu de îndepărtat, cum ar fi smoala, rășina, grăsimea, polenul, excrementele de păsări, rugina etc., pot cauza apariția petelor permanente. Curățarea persistentă, în special cu produse sau prin metode neautorizate, poate conduce la deteriorarea produsului. Se recomandă ca, înainte de începerea lucrărilor de curățare, să se determine justificarea acestora.





Nu amestecați produse de curățare, deoarece acestea pot avea un efect negativ și pot deteriora suprafața vopselei, deși fiecare produs este sigur la folosirea individuală.

## INSTRUCȚIUNI DE UTILIZARE ȘI ÎNTREȚINERE A JALUZELELOR PENTRU EXTERIOR (DE FAȚADĂ) ÎN SISTEMUL SZF SkyFlow

**!** Nu faceți nici o modificare a produsului livrat de unul singur, deoarece acest lucru poate duce la pierderea garanției și poate prezenta un risc pentru sănătate sau viață și pentru o funcționare corespunzătoare. Lucrările de reparație trebuie efectuate de un agent de service calificat al furnizorului sau de reprezentantul său autorizat.

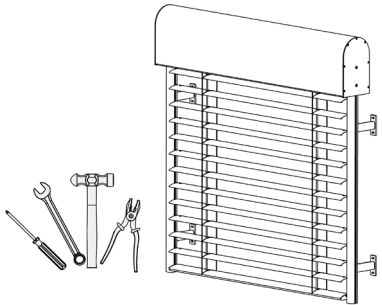
**⚡** Deconectați sursa principală de alimentare electrică atunci când efectuați orice lucrări pe dispozitiv! Există un risc pentru viață!  
Dispozitivul trebuie să fie protejat împotriva repornirii neintenționate!

Reparația	Curățarea
	
<p>Inspectarea periodică a tuturor părților vizibile ale jaluzelei pentru blocări sau alte tipuri de deteriorări. În cazul depistării oricăror deteriorări sau nereguli, nu reparați singur jaluzeaua, ci utilizați serviciile unui tehnician de service.</p>	<p>Pentru a asigura funcționarea pe termen lung, se recomandă curățarea periodică a suprafeței jaluzelei.</p> <p>Utilizați agenți de curățare adecvați pentru curățare.</p>
<p><b>⚡</b> Nedeconectarea jaluzelei de la sursa de alimentare electrică în timpul operațiunilor de reparare poate duce la electrocutare.</p>	<p><b>⚡</b> Nedeconectarea jaluzelei de la sursa de alimentare electrică în timpul operațiunilor de întreținere poate duce la electrocutare.</p>
<p><b>!</b> Lucrările la piesele electrice pot fi executate numai de persoane care dețin autorizările corespunzătoare.</p>	<p><b>!</b> Toate corpurile străine și murdăria din ghidajele jaluzelei trebuie îndepărtate în mod regulat.</p>

### 5.1. Întreținerea

Jaluzeaua murdară poate deteriora mecanismele responsabile de buna funcționare a acesteia. Jaluzeaua trebuie curățată cel puțin o dată pe an și de două ori pe an în zonele de litoral sau în zonele industriale.

Lucrările de întreținere simple pot fi efectuate chiar de către utilizatorul jaluzelei și nu necesită nici o competență specială. Aceste lucrări sunt legate, printre altele, de verificarea corectitudinii coborârii și ridicării lamelelor, precum și a funcționării limitatoarelor de cursă. Acestea includ, de asemenea, o inspecție vizuală de rutină a stării tehnice a jaluzelelor:

- fără lamele îndoite,
- fără pini desfăcuți,
- fără depuneri groase de sedimente, insecte, frunze etc. pe suprafață,
- fără cablu rupt,
- fără textil rupt.

Dacă se observă nereguli, producătorul sau instalatorul trebuie informat despre situație.

Activitățile de întreținere includ, de asemenea, curățarea părților vizibile și accesibile ale produsului, menținerea lamelelor curate și îndepărtarea impurităților care se acumulează în ghidaje. Trebuie respectate următoarele reguli:

- curățarea trebuie efectuată în timp ce jaluzelele sunt oprite și începeți prin coborârea completă a lamelelor și închiderea lor într-o direcție, apoi - după curățare - în cealaltă,
- atunci când spălați geamurile, pereții sau jaluzelele, alimentarea cu curent electric a jaluzelelor trebuie să fie oprită,
- împiedicați pătrunderea apei în interiorul carcasei superioare,
- nu folosiți instrumente ascuțite, aspre sau abrazive pentru curățarea jaluzelei,
- nu apăsați puternic părțile jaluzelei și lamelele sale,
- spălați suprafața jaluzelei cu apă folosind o cantitate mică de detergenți ușori cu PH neutru (activitățile trebuie efectuate la o temperatură de la 10 °C la 25 °C). Coborâți jaluzeaua și așezați lamelele în unghiul dorit, puteți folosi un burete sau o lavetă, clătiți totul cu o cantitate suficientă de apă curată. Nu folosiți echipamente de înaltă presiune. Protejați jaluzeaua împotriva substanțelor agresive sau caustice, cum ar fi cele provenite din mortar, compuși care conțin sare, acid, precum și împotriva deteriorărilor mecanice. Agenții de curățare puternici pot provoca coroziunea sau pot schimba nuanța lacului.
- nu utilizați substanțe chimice de origine organică și anorganică care conțin esteri, cetone, alcooli, arome sau materiale clorhidrice clorurate și alți agenți de curățare cu o compoziție chimică necunoscută
- atunci când eliminați pete grase (de ex. uleiuri, fungine) sau reziduuri de adezivi, cauciuc siliconic autoadeziv, utilizați agenți fără hidrocarburi aromatizate pe bază de benzină.

## INSTRUCȚIUNI DE UTILIZARE ȘI ÎNTREȚINERE A JALUZELELOR PENTRU EXTERIOR (DE FAȚADĂ) ÎN SISTEMUL SZF SkyFlow

 Curățarea umedă a lamelor poate avea ca rezultat apariția urmelor inestetice. Vă recomandăm să curățați produsul cu echipamente profesionale dedicate.

De asemenea, se recomandă verificarea stării tehnice a jaluzelelor imediat după evenimente excepționale, precum:

- furtună puternică cu rafale puternice de vânt,
- furtuni de zăpadă și grindină,
- căderea accidentală a unor obiecte ascuțite sau grele.

### 5.2. Heparațiile

 Nu efectuați reparații pe cont propriu și modificări ale mecanismelor și construcției jaluzelelor. În cazul funcționării incorecte a produsului sau al necesității înlocuirii elementelor jaluzelelor sau efectuării oricăror modificări ale construcției acestora, contactați furnizorul sau reprezentantul său autorizat, deoarece aceste lucrări pot fi efectuate numai de un instalator autorizat.

Producătorul nu este responsabil pentru:

- tensiunea necorespunzătoare sau ruperea cablului de tensionare din cauza unei utilizări incorecte,
- încercarea de reparare independentă a cablului de tensionare,
- pierderea esteticii ca urmare a murdăriei, deteriorării cu substanțe chimice etc.,
- deteriorarea mecanismului ca urmare a supraîncărcării excesive,
- montaj neconform cu destinația, de exemplu în încăperi cu umiditate ridicată, în apropierea surselor de căldură,
- modificarea și reparațiile făcute de client în urma cărora jaluzeaua a fost deteriorată,
- zgârieturi pe suprafața vopselei cauzate de despachetarea produsului,
- alte distrugerii mecanice și daune rezultate ca urmare:
  - a utilizării necorespunzătoare a produsului;
  - a depozitării neglijente și suprasarcinii excesive,
  - a nerespectării instrucțiunilor de instalare ale producătorului,
  - forță majoră, inclusiv (și nu se limitează la) inundarea locului de instalare, prezența dăunătorilor sau a altor animale sau expunerea la vânt puternic, ploaie, îngheț sau zăpadă. Dacă există riscul apariției oricăruia dintre aceste tipuri de expunere, protejați jaluzelele ținându-le deschise (complet ridicate).

 Dacă apare fum în timp ce este folosită jaluzeaua, opriți imediat sursa de alimentare electrică a jaluzelei și contactați furnizorul sau un reprezentant autorizat.

### 5.3. Inspecțiile tehnice

Pentru a menține funcționalitatea completă și funcționarea corectă a produsului, se recomandă efectuarea de inspecții tehnice periodice (cel puțin o dată pe an). Sarcina lor principală este verificarea funcționării corecte a produsului și verificarea completitudinii, stării și eficienței funcționării elementelor structurale și dispozitivelor electrice, de control și siguranță, reglarea mecanismelor și, dacă este necesar, înlocuirea pieselor uzate ca urmare a uzurii naturale.

 Nu efectuați inspecții tehnice ale produsului de unul singur, deoarece acest lucru poate duce la pierderea garanției și prezintă un risc pentru sănătate sau viață și pentru o funcționare corespunzătoare. Lucrările de service trebuie efectuate de un agent de service calificat al furnizorului sau de reprezentantul său autorizat. Utilizatorul jaluzelei este autorizat să efectueze lucrările simple de întreținere descrise în secțiunea întreținere și să efectueze inspecții vizuale periodice ale stării tehnice a jaluzelei.

 Inspecția sistematică a produsului poate duce la evitarea posibilelor defecțiuni.

Jaluzelele trebuie păstrate în stare tehnică bună și curate, ceea ce va asigura funcționarea lor fără a pune în pericol sănătatea utilizatorilor și, de asemenea, să permită utilizarea lor în conformitate cu scopul lor.

Activitățile care sunt incluse în inspecția tehnică:

- verificarea durabilității și calității de fixare a produsului,
- evaluarea corectitudinii de coborâre și ridicare a covorului - inclusiv verificarea funcționării corecte a limitatoarelor de cursă,
- verificarea durabilității și a calității de fixare a șuruburilor și a niturilor,
- Verificarea stării de tensionare a cablurilor
- verificarea fixării servomotorului,
- inspecția tehnică a cablurilor electrice a jaluzelei și controlul conexiunii acestora la instalația electrică,
- inspecția părților mobile ale produsului și verificarea stării tehnice a acestora,
- evaluarea calității ghidajelor, profilelor de lamelă și etanșărilor,
- reglarea și ajustarea tuturor componentelor menționate mai sus,
- înlocuirea pieselor de schimb uzate.

 Înlocuirea pieselor de schimb poate avea loc numai cu piese originale. Nu este permisă utilizarea înlocuitorilor!

## 6. PERICOLE

Jaluzeaua exterioară Aluprof este un produs care, în condiții normale de utilizare sau în alte condiții previzibile în mod rezonabil, nu prezintă nici un risc sau prezintă un risc neglijabil care poate fi reconciliat cu utilizarea sa normală, ținând cont de nivelul ridicat de cerințe de securitate, viață și sănătate umană.

Se interzice:



- utilizarea unei jaluzele deteriorate,
- prezența unor persoane sau obiecte în spațiul liber al jaluzei deschise,
- aflarea sub jaluzele în timpul funcționării acestora
- acționarea jaluzelelor și păstrarea telecomenzii într-un loc ușor accesibil persoanelor care necesită îngrijirea unui adult,
- efectuarea de lucrări electrice, modernizare sau dezasamblare de către persoane necalificate,
- sprijinirea de jaluzele, deoarece acesta poate cădea de pe fereastră.

## 7. DEMONTAREA ȘI ELIMINAREA PRODUSULUI



Demontarea jaluzelei poate fi efectuată numai după oprirea sursei de alimentare electrică.

Activitățile legate de demontare trebuie efectuate în ordine inversă asamblării.

Pentru a elimina produsul, după terminarea utilizării, acesta trebuie demontat și elementele individuale ar trebui sortate în conformitate cu Regulamentul Ministrului Mediului din 2 ianuarie 2020 privind catalogul deșeurilor - M. O. din 2020, poz. 10), z cu modificările ulterioare.



În conformitate cu dispozițiile Directivei Parlamentului European și al Consiliului 2012/19 / UE din 4 iulie 2012 privind echipamentele electrice și electronice uzate (DEEE) este interzis de a plasa echipamente uzate marcate cu simbolul unui coș de gunoi, împreună cu alte deșeuri. Utilizatorul este obligat să transfere echipamentele utilizate către un anumit punct de colectare pentru prelucrare corespunzătoare. Acest marcaj înseamnă, în același timp, că echipamentul a fost introdus pe piață după 13 august 2005. Aceste obligații legale au fost introduse pentru a reduce cantitatea de deșeuri generate de echipamentele electrice și electronice uzate și pentru a asigura un nivel adecvat de colectare, de recuperare și de reciclare. Echipamentul nu conține componente periculoase care au un impact deosebit de negativ asupra mediului și sănătății umane.

În conformitate cu Legea din 24 aprilie 2009 privind bateriile și acumulatorii, Art. 44. Utilizatorul final este obligat să predea deșeurile de baterii portabile și acumuloarele portabile uzate, inclusiv bateriile portabile și acumuloarele portabile, care nu mai pot constitui o sursă de energie, unei entități de colectare a deșeurilor de baterii sau acumulatori uzați sau la un punct de colectare." Suplimentar: „Art. 12. Este interzis să puneți baterii uzate și acumulatori uzați împreună cu alte deșeuri în același recipient”.

Suplimentar: „Art. 12. Este interzis să puneți baterii uzate și acumulatori uzați împreună cu alte deșeuri în același recipient”.



Este necesar să se prevină riscurile pentru sănătatea umană și animală și poluarea mediului, aruncând bateriile sau acumulatorii uzați într-un container adecvat la punctele de colectare desemnate.

Informații detaliate referitoare la activitățile legate de deșeurile de echipamente electrice, precum și bateriile și acumulatorii sunt reglementate prin acte juridice poloneze și ale UE referitoare la protecția mediului.

## 8. MARCAREA PRODUSULUI

Eticheta produsului este plasată în partea superioară a ghidajului jaluzelei venețiene, adică în locul în care se strâng lamelele.

Eticheta include detaliile producătorului, numărul tipului, numărul normei armonizate de produs și caracteristicile produsului. Marcajul CE de pe etichetă indică faptul că produsul respectă toate directivele aplicabile produsului.

Se recomandă să lăsați eticheta produsului nedeteriorată pentru a permite citirea ei ulterioară.

## 9. INSTRUCȚIUNI DE MONTAJ

### 9.1. Instrucțiuni de instalare pentru Jaluzele Venețiene în sistemul aplicat SZF/A



[https://www.katalog.aluprof.com/dokumenty/Instrukcje\\_montazu/SZF\\_A\\_m\\_ro.pdf](https://www.katalog.aluprof.com/dokumenty/Instrukcje_montazu/SZF_A_m_ro.pdf)

### 9.2. Instrucțiuni de instalare pentru jaluzele venețiene în sistemul aplicat tencuibil SZF/P SkyFlow



[https://www.katalog.aluprof.com/dokumenty/Instrukcje\\_montazu/SZF\\_P\\_m\\_ro.pdf](https://www.katalog.aluprof.com/dokumenty/Instrukcje_montazu/SZF_P_m_ro.pdf)

### 9.3. Instrucțiuni de instalare pentru jaluzele exterioare în sistem autoportant SZF / S



[https://www.katalog.aluprof.com/dokumenty/Instrukcje\\_montazu/SZF\\_S\\_m\\_ro.pdf](https://www.katalog.aluprof.com/dokumenty/Instrukcje_montazu/SZF_S_m_ro.pdf)

### 9.4. Instrucțiuni de instalare pentru jaluzele venețiene în sistemul aplicat tencuibil SZF/BX1 SkyFlow



[https://www.katalog.aluprof.com/dokumenty/Instrukcje\\_montazu/SZF\\_BX1\\_m\\_ro.pdf](https://www.katalog.aluprof.com/dokumenty/Instrukcje_montazu/SZF_BX1_m_ro.pdf)



## Jaluzele venețiene SZF SkyFlow

Produsul îndeplinește cerințele de siguranță CE

### Producție:

#### Aluprof S.A.

str. Gosławicka 3, 45-446 Opole, Polonia tel.  
+48 77 40 00 000, fax +48 77 40 00 006  
e-mail: aluprof@aluprof.eu  
www.aluprof.com



### Sediul Central;

#### Fabrica de producție din Bielsko-Biała:

str. Warszawska 153,  
43-300 Bielsko Biała, Polonia  
tel. +48 33 81 95 300,  
fax +48 33 82 20 512

#### Fabrica de producție din Opole:

str. Gosławicka 3,  
45-446 Opole, Polonia  
tel. +48 77 40 00 000,  
fax +48 77 40 00 006  
e-mail: aluprof@aluprof.eu

INSTRUCȚIUNI ORIGINALE  
IUK\_SZF\_SkyFlow\_pl

SZF SkyFlow\_IUik  
Ne rezervăm dreptul de efectuare a modificărilor tehnice.  
**Valabil de la 2024.08.29**